

# Buses filetées compactes

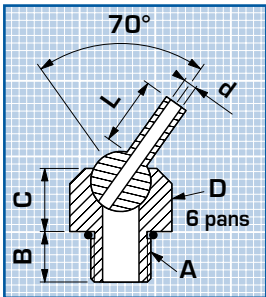

## Informations filetages

Type	Raccord plomberie	NPT 60° Ø extér. filets/pouce	BSP T 55° Ø extér. filets/pouce
1/8"	5/10	9,8 mm - 27	9,8 mm - 28
1/4"	8/13	13,5 mm - 18	13,2 mm - 19
3/8"	12/17	17,3 mm - 18	16,7 mm - 19
1/2"	15/21	21 mm - 14	21 mm - 14
3/4"	20/27	26,5 mm - 14	26,5 mm - 14



**Buse filetée**  
avec joint d'étanchéité

**Type JB**

10 bar max

Ø jet (mm)

A	(d) x L	B	C	D	Réf.
<b>Métrique</b>					
M 10 x 1,25	2,8 x 6,35	9,15	10,4	17	<b>JB9010</b>
M 10 x 1,25	2,8 x 12,7	9,15	10,4	17	<b>JB9013</b>
M 10 x 1,25	2,8 x 31,7	9,15	10,4	17	<b>JB9015</b>
M 10 x 1,25	4 x 12,7	9,15	10,4	17	<b>JB9025</b>
M 10 x 1,25	4 x 31,7	9,15	10,4	17	<b>JB9030</b>
M 10 x 1,5	2,8 x 6,35	9,15	10,4	17	<b>JB9040</b>
M 10 x 1,5	2,8 x 12,7	9,15	10,4	17	<b>JB9043</b>
M 10 x 1,5	2,8 x 31,7	9,15	10,4	17	<b>JB9045</b>
M 10 x 1,5	4 x 12,7	9,15	10,4	17	<b>JB9055</b>
M 10 x 1,5	4 x 31,7	9,15	10,4	17	<b>JB9060</b>
M 12 x 1,75	2,8 x 6,35	9,15	10,4	17	<b>JB9070</b>
M 12 x 1,75	2,8 x 12,7	9,15	10,4	17	<b>JB9073</b>
M 12 x 1,75	2,8 x 31,7	9,15	10,4	17	<b>JB9075</b>
M 12 x 1,75	4 x 12,7	9,15	10,4	17	<b>JB9085</b>
M 12 x 1,75	4 x 31,7	9,15	10,4	17	<b>JB9090</b>
M 20 x 1,5	4 x 19	12,7	15,2	24	<b>JB9095</b>
M 20 x 1,5	4 x 38	12,7	15,2	24	<b>JB9094</b>
M 20 x 1,5	5,6 x 19	12,7	15,2	24	<b>JB9096</b>
M 20 x 1,5	5,6 x 38	12,7	15,2	24	<b>JB9098</b>
M 20 x 1,5	7,1 x 19	12,7	15,2	24	<b>JB9097</b>
M 20 x 1,5	7,1 x 38	12,7	15,2	24	<b>JB9099</b>
<b>NPT - BSPT</b>					
1/8"	2,8 x 6,35	10,15	10,4	17	<b>JB9130</b>
1/8"	2,8 x 12,7	10,15	10,4	17	<b>JB9131</b>
1/8"	2,8 x 31,7	10,15	10,4	17	<b>JB9132</b>
1/8"	4 x 12,7	10,15	10,4	17	<b>JB9136</b>
1/8"	4 x 31,7	10,15	10,4	17	<b>JB9138</b>
1/4"	2,8 x 6,35	12,2	10,4	17	<b>JB9144</b>
1/4"	2,8 x 12,7	12,2	10,4	17	<b>JB9145</b>
1/4"	2,8 x 31,7	12,2	10,4	17	<b>JB9146</b>
1/4"	4 x 12,7	12,2	10,4	17	<b>JB9148</b>
1/4"	4 x 31,7	12,2	10,4	17	<b>JB9150</b>
3/8"	2,8 x 12,7	12,2	10,4	17	<b>JB9168</b>
3/8"	2,8 x 31,7	12,2	10,4	17	<b>JB9170</b>
3/8"	4 x 12,7	12,2	10,4	17	<b>JB9156</b>
3/8"	4 x 31,7	12,2	10,4	17	<b>JB9158</b>
3/8"	5,6 x 12,7	12,2	10,4	17	<b>JB9160</b>
3/8"	5,6 x 31,7	12,2	10,4	17	<b>JB9162</b>

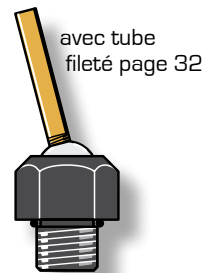

- Température d'utilisation 70°C maxi
- Corps en acétal
- Buse en inox

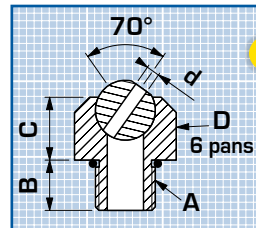

**Buse filetée**  
avec joint d'étanchéité

**Type JB**

10 bar max

Ø jet (mm)

A	(d)	B	C	D	Réf.
<b>Métrique</b>					
M 10 x 1,25	2,8	9,15	10,4	17	<b>JB9005</b>
M 10 x 1,25	4	9,15	10,4	17	<b>JB9020</b>
M 10 x 1,5	2,8	9,15	10,4	17	<b>JB9035</b>
M 10 x 1,5	4	9,15	10,4	17	<b>JB9050</b>
M 12 x 1,75	2,8	9,15	10,4	17	<b>JB9065</b>
M 12 x 1,75	4	9,15	10,4	17	<b>JB9080</b>
<b>NPT - BSPT</b>					
1/8"	2,8	10,15	10,4	17	<b>JB9100</b>
1/8"	4	10,15	10,4	17	<b>JB9134</b>
1/4"	2,8	12,2	10,4	17	<b>JB9142</b>
1/4"	4	12,2	10,4	17	<b>JB9101</b>
3/8"	2,8	12,2	10,4	17	<b>JB9166</b>
3/8"	4	12,2	10,4	17	<b>JB9154</b>
3/8"	5,6	12,2	10,4	17	<b>JB9102</b>
<b>Ø jet (trou taraudé)</b>					
A	(d)	B	C	D	Réf.
<b>Métrique</b>					
M 10 x 1,25	M 5	9,15	10,4	17	<b>JB9033</b>
M 10 x 1,5	M 5	9,15	10,4	17	<b>JB9063</b>
M 12 x 1,75	M 5	9,15	10,4	17	<b>JB9093</b>
<b>NPT - BSPT</b>					
1/8"	M 5	10,15	10,4	17	<b>JB9141</b>
1/4"	M 5	12,2	10,4	17	<b>JB9153</b>
3/8"	M 6	12,2	10,4	17	<b>JB9165</b>

# Buses filetées

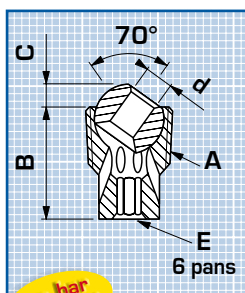

10 bar max

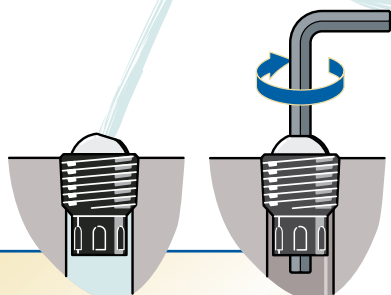

**Buse filetée  
Type PJ**

Ø jet (mm)

A	(d)	B	C	E	Réf.
1/8" NPT	4	12,7	3	9/64	PJ0510
1/8" BSPT	4	12,7	3	9/64	PJ0520
1/4" NPT/BSPT	4	15,7	3,8	9/64	PJ0530
3/8" NPT/BSPT	5,6	19,05	4,5	3/16	PJ0540

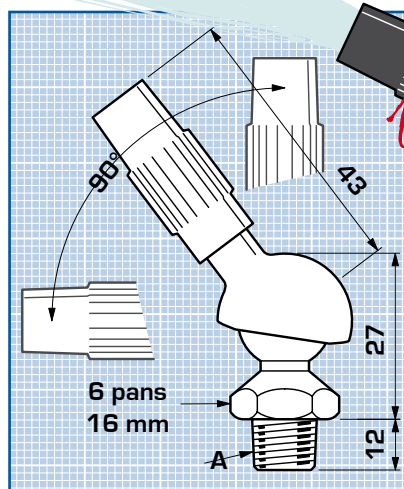

**Buse filetée  
à jet réglable  
Type MJ**

6.7 bar max

A	inclinaison Rotation	Réf.
1/4"		MJ0117
1/8" NPT/BSPT	90° / 360°	MJ3010

- Température d'utilisation : 70°C maxi
- Corps en acétal
- Buse en inox

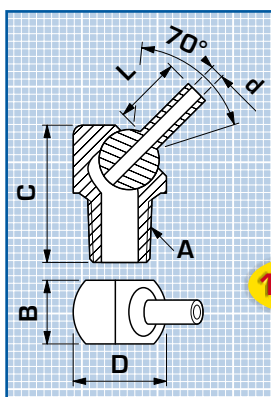

10 bar max

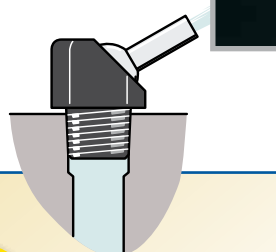

**Buse filetée  
Type TJ**

NPT - BSPT

Ø jet (mm)

A	(d) x L	B	C	D	Réf.
1/8"	2,8 x 6,35	12,7	20,8	16	TJ0130
1/8"	2,8 x 12,7	12,7	20,8	16	TJ0131
1/8"	2,8 x 31,7	12,7	20,8	16	TJ0132
1/8"	4 x 12,7	12,7	20,8	16	TJ0136
1/8"	3,8 x 31,7	12,7	20,8	16	TJ0138
1/4"	2,8 x 6,35	16	23,9	19,05	TJ0144
1/4"	2,8 x 12,7	16	23,9	19,05	TJ0145
1/4"	2,8 x 31,7	16	23,9	19,05	TJ0146
1/4"	4 x 12,7	16	23,9	19,05	TJ0148
1/4"	3,8 x 31,7	16	23,9	19,05	TJ0150
3/8"	4 x 12,7	19,05	28,7	22,35	TJ0156
3/8"	3,8 x 31,7	19,05	28,7	22,35	TJ0158
3/8"	5,6 x 12,7	19,05	28,7	22,35	TJ0160
3/8"	5,3 x 31,7	19,05	28,7	22,35	TJ0162

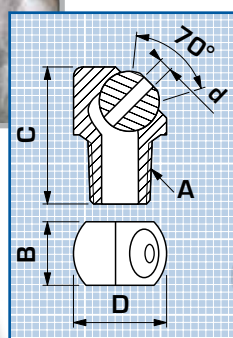

10 bar max

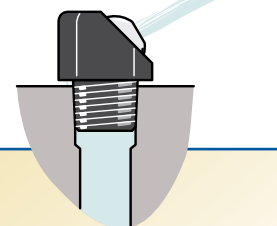

**Buse orientable  
Type TJ**

NPT - BSPT

Ø jet (mm)

A	(d)	B	C	D	Réf.
1/8"	2,8	12,7	20,8	16	TJ0100
1/8"	4	12,7	20,8	16	TJ0134
1/4"	2,8	16	23,9	19,05	TJ0142
1/4"	4	16	23,9	19,05	TJ0101
3/8"	2,8	19,05	28,7	22,35	TJ0166
3/8"	4	19,05	28,7	22,35	TJ0154
3/8"	5,6	19,05	28,7	22,35	TJ0102

Ø jet taraudé

A	(d)	B	C	D	Réf.
1/8"	M 5	12,7	20,8	16	TJ0141
1/4"	M 5	16	23,9	19,05	TJ0153
3/8"	M 6	19,05	28,7	22,35	TJ0165

avec tube  
fileté à  
former  
159 mm  
page 32

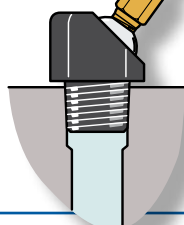

ARROSAGE H.P.